

PRESA MISURE MEASURE-TAKING _ DIE MASSAUFNAHMEN TOMA MEDIDA _ RELEVÉ DES MESURES

misura corretta _ right dimensions _ richtige Größe _ medida correcta _ dimensions correctes

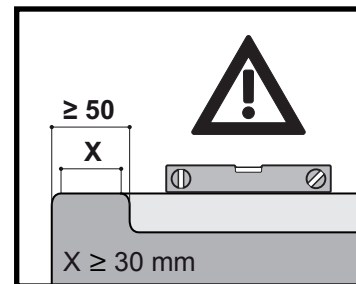
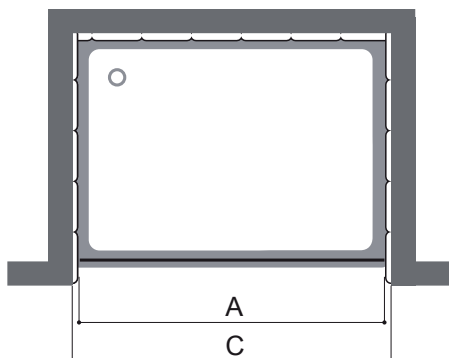
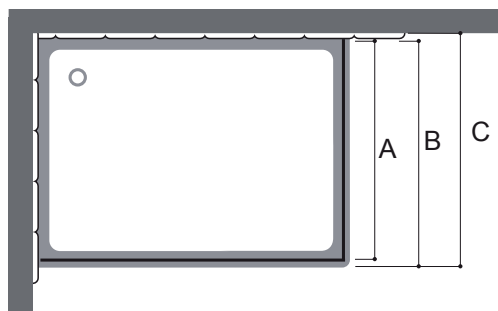

Piatto doccia
shower tray
Duschtaße
Platos de ducha
Receveurs de douche

A - Misura reale ingombro chiusura doccia
Shower enclosure real size
Reelle Größe Duschtrennung
Medida efectiva mampara
Dimensions réelles de la paroi de douche

B - Misura esterna piatto doccia con rivestimento
Outer size of the shower tray with tiling
Externe Größe Duschtaße mit Verkleidung
Medida externa plato de ducha con revestimiento
Dimensions extérieures du receveur de douche avec revêtement

C - Misura nominale piatto doccia
Nominal size of the shower tray
Nenngröße Duschtaße
Medida nominal del plato de ducha
Dimensions nominales du receveur de douche

Una corretta rilevazione delle misure è fondamentale per ottenere il migliore risultato estetico e funzionale.

- si raccomanda di prendere le misure dopo aver posato il piatto doccia ed il rivestimento a parete
- la misura da rilevare va dal rivestimento a parete fino all'esterno piatto
- Nel caso di chiusura a nicchia, si raccomanda di rilevare le misure a 20 cm, 100 cm e a 180 cm circa di altezza dal piatto doccia.
- verificare che il piatto doccia sia in bolla
- Controllare sempre il raggio di curvatura per i piatti semicirculari
- verificare la messa a piombo delle pareti, in casi rilevanti comunicare il fuori piombo
- verificare che l'angolo tra le pareti sia di 90°
- verificare la presenza di impedimenti al montaggio come torelli, piastrelle molto irregolari ecc.
- nel caso di piatti doccia a filo pavimento, accertarsi che il piatto sia complanare al pavimento lungo tutti i lati e comunicare se è richiesta l'installazione in sormonto alla giunzione tra piatto e pavimento (non tutti i modelli si prestano a questo tipo di installazione)

COMPILARE IL MODULO DI RILIEVO PER TRASMETTERE L'ORDINE O RICHIEDERE LA FATTIBILITÀ DELLA SOLUZIONE RICHiesta.
I CENTRI ASSISTENZA AUTORIZZATI EFFETTUANO I RILIEVI MISURE A PAGAMENTO COMPILANDO E RICONSEGNAANDO AL RIVENDITORE IL MODULO COMPLETO DEI DATI NECESSARI PER TRASMETTERE L'ORDINE.

Taking the measurements properly is crucial to achieving the best aesthetic and functional results.

- it is recommended to take the measurements after having laid the shower tray and the wall lining
- the measurement must be taken starting from the wall lining to the outside of the shower tray
- In the case of niche closure, it is recommended to measure the measurements at 20 cm, 100 cm and 180 cm in height from the shower tray.
- check that the shower tray is levelled
- check that the walls are plumbed; in significant cases, report the plumb line deviation
- check that the angle between the walls is 90°
- check whether there are any assembly obstructions such as bullnose tiles, very irregular tiles etc.
- in the event of flush-to-floor shower trays, make sure that the shower tray is flush to the floor on all sides; report whether the shower enclosure needs to be installed overlapping the joint between the tray and the floor (not all models are suitable for this type of installation)

FILL IN THE MEASURE-TAKING FORM TO SEND THE ORDER OR REQUEST THE FEASIBILITY OF THE REQUIRED SOLUTION.

AUTHORISED AFTER-SALES CENTRES CAN TAKE THE MEASUREMENTS FOR A FEE, COMPLETING AND RETURNING THE FORM TO THE DEALER WITH ALL THE DATA REQUIRED TO SEND THE ORDER.

PRESA MISURE MEASURE-TAKING _ DIE MASSAUFNAHMEN TOMA MEDIDA _ RELEVÉ DES MESURES

Eine korrekte Erfassung der Maßaufnahmen ist wichtig, um das beste ästhetische und funktionelle Ergebnis zu erzielen.

- Es wird empfohlen, die Maßaufnahme nach der Verlegung der Duschtasse und der Wandverkleidung vorzunehmen.
- Die Maßaufnahme muss von der Wandverkleidung zur Außenkante der Brausetasse genau vermessen werden.
- Bei einer Nischen-Duschabtrennung empfiehlt es sich, das Ausmessen auf ca. 20, 100 und 180 cm Höhe ab Duschtasse vorzunehmen.
- Überprüfen Sie, dass die Duschtasse im Lot ist.
- Prüfen Sie stets den Krümmradius bei halbrunden Duschtassen.
- Überprüfen Sie das die Wände im Lot sind, in einschlägigen Fällen muss das Gefälle mitgeteilt werden.
- Überprüfen Sie, dass der Winkel zwischen den Wänden 90° beträgt.
- Überprüfen Sie das Vorhandensein von Hindernissen oder Unregelmäßigen Fliesen oder Oberflächen.
- im Falle einer Boden bündigen Duschtasse, stellen Sie sicher, dass die Duschtasse auf allen Seiten bündig mit dem Boden ist, sehr wichtig ist es immer darauf hinzuweisen, falls der Einbau der Duschabtrennung, genau auf der Überschneidung zwischen Boden und Duschtassenende erwünscht wird. (Vermerk: nicht alle Duschabtrennungen sind für diese Art von Installation geeignet).

BITTE FÜLLEN SIE DAS AUFMASS FORMULAR VOLLSTÄNDIG AUS UND LEGEN DIESES ALS ANLAGE ZU DER ANFRAGE ODER BESTELLUNG BEI.

DIE AUTORISIERTE KUNDENDIENST, FUHRT FALLS ERWÜNSCHT, AUF BEZAHLUNG, DIE AUFMASS AUFNAHME AUS. DIE AUFMASS AUFNAHME DATEN WERDEN DANN DEM HÄNDLER ÜBERGEBEN, DAMIT DIESER DIE BESTELLUNG MIT ALLEN DATEN AN UNS SENDEN KANN.

Tomar las medidas de forma correcta es fundamental para obtener el mejor resultado estético y funcional.

- se recomienda tomar las medidas después de colocar el plato de ducha y el revestimiento de la pared
- la medida se debe tomar desde el revestimiento en la pared al exterior del plato
- en el caso de nicho de cierre, se recomienda para detectar las mediciones a 20 cm, 100 cm y 180 cm de altura de la bandeja de ducha.
- controle que el plato de ducha esté nivelado
- controle la verticalidad de las paredes, y comunique la no verticalidad si es relevante
- controle que el ángulo entre las paredes sea de 90°
- controle que no haya impedimentos para el montaje, como junquillos, baldosas muy irregulares, etc.
- en el caso de platos de ducha a ras del suelo, asegúrese de que el plato sea coplanario con el suelo a lo largo de todos los lados y comunique si se requiere la instalación superpuesta en la unión entre el plato y el suelo (esta instalación no puede usarse en todos los modelos)

RELLENE EL MÓDULO DE LEVANTAMIENTO PARA TRANSMITIR EL PEDIDO O PEDIR LA FACTIBILIDAD DE LA SOLUCIÓN REQUERIDA.

LOS CENTROS DE ASISTENCIA AUTORIZADOS REALIZAN LEVANTAMIENTOS DE MEDIDAS A PAGO RELLENANDO Y ENTREGANDO AL REVENDEDOR EL MÓDULO CON LOS DATOS NECESARIOS PARA TRANSMITIR EL PEDIDO.

Un relevé correct des mesures est fondamental pour obtenir le meilleur résultat esthétique et fonctionnel.

- il est recommandé de prendre les mesures après avoir posé le receveur et le revêtement mural
- la mesure à relever va du revêtement mural jusqu'à l'extérieur du receveur
- En cas de paroi de douche en niche, il est recommandé d'effectuer des mesures à 20 cm, 100 cm et 180 cm de hauteur environ à partir du receveur de douche.
- s'assurer que le receveur soit à niveau
- Toujours vérifier le rayon du côté courbé pour les receveurs quart de ronds.
- s'assurer que les murs soient d'aplomb, communiquer au cas si les murs ne sont pas d'équerre
- s'assurer que l'angle entre les murs soit de 90°
- vérifier la présence d'empêchements au montage comme les tores, les carreaux très irréguliers etc.
- en cas de receveur au ras du sol, s'assurer que le receveur soit coplanaire au sol le long de tous les côtés et communiquer s'il faut que l'installation chevauche la jonction entre le receveur et le sol (tous les modèles ne se prêtent pas à ce type d'installation)

REMPILIR LE FORMULAIRE DE RELEVÉ POUR TRANSMETTRE LA COMMANDE OU DEMANDER LA FAISABILITÉ DE LA SOLUTION DEMANDÉE.

LES CENTRES D'ASSISTANCE AUTORISÉS EFFECTUENT LES RELEVÉS DES MESURES AVEC FACTURATION EN REMPLISSANT ET EN REMETTANT AU REVENDEDOR LE FORMULAIRE CONTENANT TOUTES LES DONNÉES NÉCESSAIRES POUR TRANSMETTRE LA COMMANDE.

AVVERTENZE

- Le dimensioni d'ingombro sono espresse in mm.
- Tolleranze dimensionali sulle misure reali ± 5 mm.
- La casa costruttrice si riserva il diritto di apportare in qualsiasi momento modifiche e migliorie al prodotto senza dare preavviso.

WARNING

- Sizes are in mm.
- Dimensional tolerance on real size ± 5 mm.
- The manufacturer reserves the right to carry out product modifications and improvements at any time without prior notice.

WARNHINWEISE

- Die Außenmaße werden in Millimetern angegeben.
- Größenabweichungen gegenüber den realen Maßen ± 5 mm
- Der Hersteller behält sich das Recht vor, jederzeit und ohne Vorankündigung Änderungen und Verbesserungen an den Produkten vorzunehmen.

ADVERTENCIAS

- Las dimensiones están expresadas en mm.
- Tolerancias dimensionales a las medidas reales ± 5 mm
- El fabricante se reserva el derecho de aportar en cualquier momento modificaciones y mejoras al producto sin previo aviso.

REMARQUE

- Les dimensions d'encombrement sont exprimées en mm.
- Tolérances sur les dimensions réelles ± 5 mm.
- Le Fabricant se réserve le droit d'apporter, à tout moment et sans préavis, des modifications et des améliorations au produit.

Il prodotto è costruito in conformità alla norma europea **EN 14428**

The product is built in compliance with the European standard EN 14428

Das Produkt ist in Übereinstimmung mit dem europäischen Standard gebaut EN 14428

El producto está construido de conformidad con la norma europea EN 14428

Le produit est construit en conformité avec la norme européenne EN 14428



Note tecniche - Technical details - Technische details - Notas técnicas - Données techniques

Altezza chiusura - Shower enclosures height - Höhe Duschtrennungen - Altura mamparas de ducha - Hauteur parois de douche

2000 mm

- * La misura di estensibilità è l'equivalente dell'ingombro minimo e massimo della chiusura.
- * The adjustability size refers to the minimal and maximal overall dimensions of the shower enclosure.
- * Das Maß der Erweiterbarkeit ist Äquivalent mit der minimalen und maximalen Duschtrennung Kompensation.
- * Los valores de extensibilidad propuestos se refieren al ancho mínimo y máximo de la mampara.
- * La mesure de l'extensibilité est équivalente à l'encombrement mini et maxi de la paroi.

*Per le chiusure MTM (su misura) contattare l'azienda.
For shower enclosures MTM (made to measure) contact the manufacturer.
Für MTM (Maß gefertigte) Duschtrennungen bitte Unternehmen Direkt kontaktieren.
Para las Mampara de ducha MTM (a medida) contactar la empresa.
Pour les paroi de douche MTM (sur mesure) contactez le fabricant.*

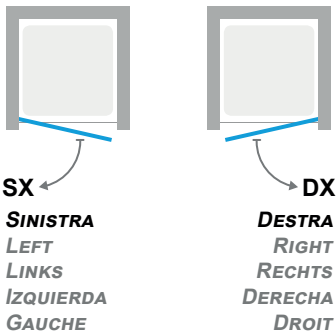

altezza profilo murale _height wall profile
Höhe Wandprofil_ altura perfil mural
hauteur profilé mural

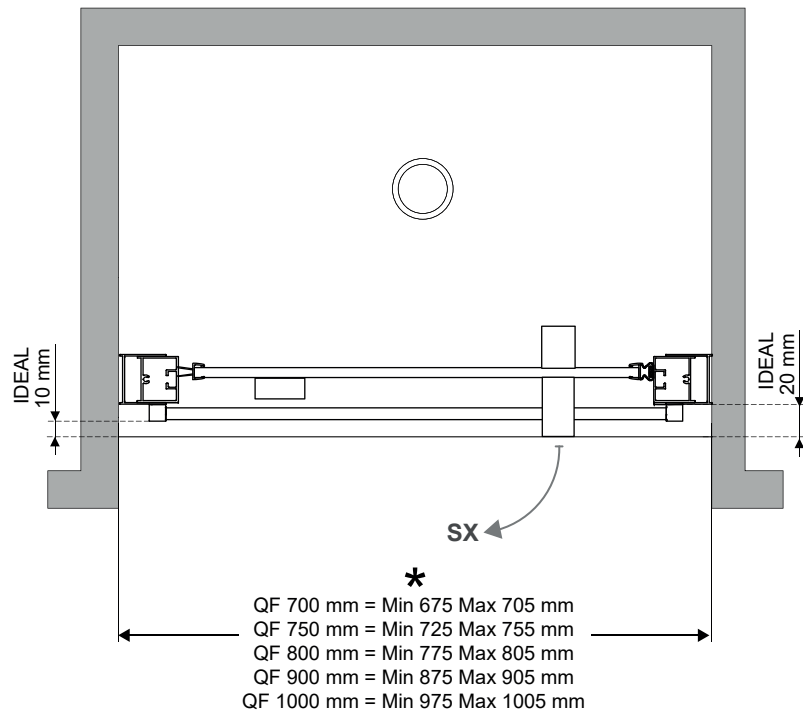
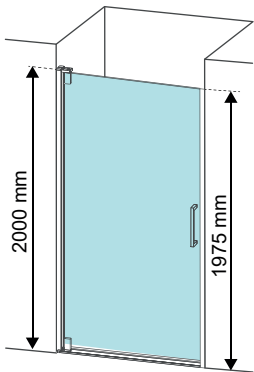

profilo murale _wall profile
Wandprofil _perfil mural _profilé mural

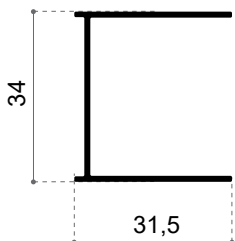

Note tecniche - Technical details - Technische details - Notas técnicas - Données techniques

Altezza chiusura - Shower enclosures height - Höhe Duschtrennungen - Altura mamparas de ducha - Hauteur parois de douche

2000 mm

- * La misura di estensibilità è l'equivalente dell'ingombro minimo e massimo della chiusura.
- * The adjustability size refers to the minimal and maximal overall dimensions of the shower enclosure.
- * Das Maß der Erweiterbarkeit ist Äquivalent mit der minimalen und maximalen Duschtrennung Kompensation.
- * Los valores de extensibilidad propuestos se refieren al ancho mínimo y máximo de la mampara.
- * La mesure de l'extensibilité est équivalente à l'encombrement mini et maxi de la paroi.

*Per le chiusure MTM (su misura) contattare l'azienda.
For shower enclosures MTM (made to measure) contact the manufacturer.
Für MTM (Maß gefertigte) Duschtrennungen bitte Unternehmen Direkt kontaktieren.
Para las Mampara de ducha MTM (a medida) contactar la empresa.
Pour les paroi de douche MTM (sur mesure) contactez le fabricant.*

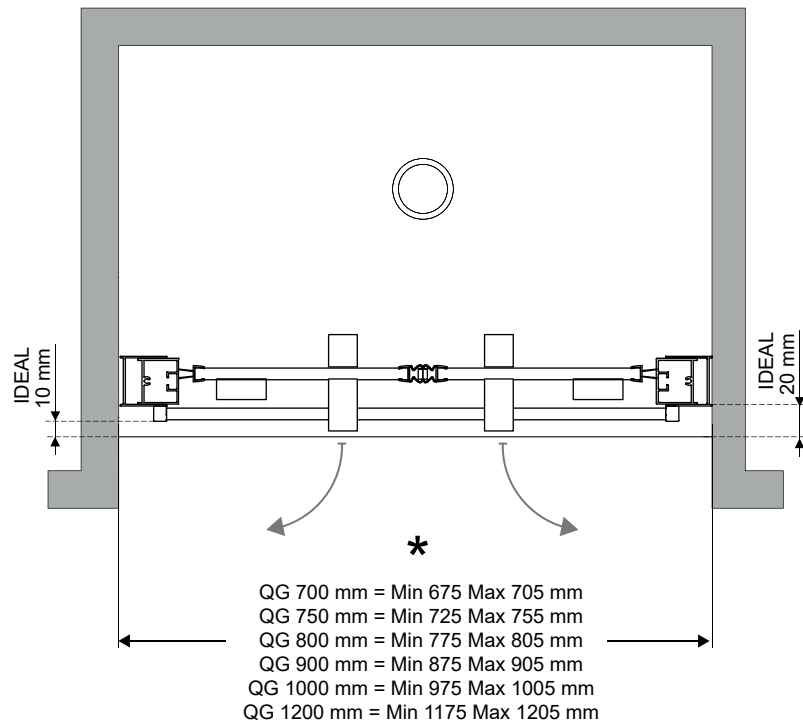
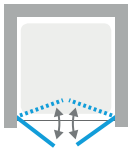

profilo murale _wall profile
Wandprofil _perfil mural _profilé mural

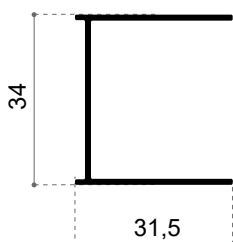

Note tecniche - Technical details - Technische details - Notas técnicas - Données techniques

Altezza chiusura - Shower enclosures height - Höhe Duschtrennungen - Altura mamparas de ducha - Hauteur parois de douche

2000 mm

- * La misura di estensibilità è l'equivalente dell'ingombro minimo e massimo della chiusura.
- * The adjustability size refers to the minimal and maximal overall dimensions of the shower enclosure.
- * Das Maß der Erweiterbarkeit ist Äquivalent mit der minimalen und maximalen Duschtrennung Kompensation.
- * Los valores de extensibilidad propuestos se refieren al ancho mínimo y máximo de la mampara.
- * La mesure de l'extensibilité est équivalente à l'encombrement mini et maxi de la paroi.

*Per le chiusure MTM (su misura) contattare l'azienda.
For shower enclosures MTM (made to measure) contact the manufacturer.
Für MTM (Maß gefertigte) Duschtrennungen bitte Unternehmen Direkt kontaktieren.
Para las Mampara de ducha MTM (a medida) contactar la empresa.
Pour les paroi de douche MTM (sur mesure) contactez le fabricant.*

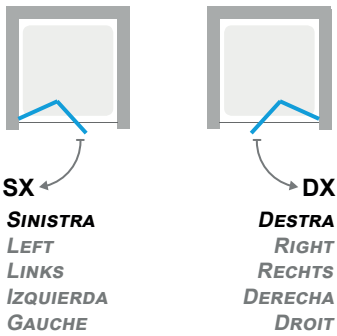

altezza profilo murale _height wall profile
Höhe Wandprofil_ altura perfil mural
hauteur profilé mural

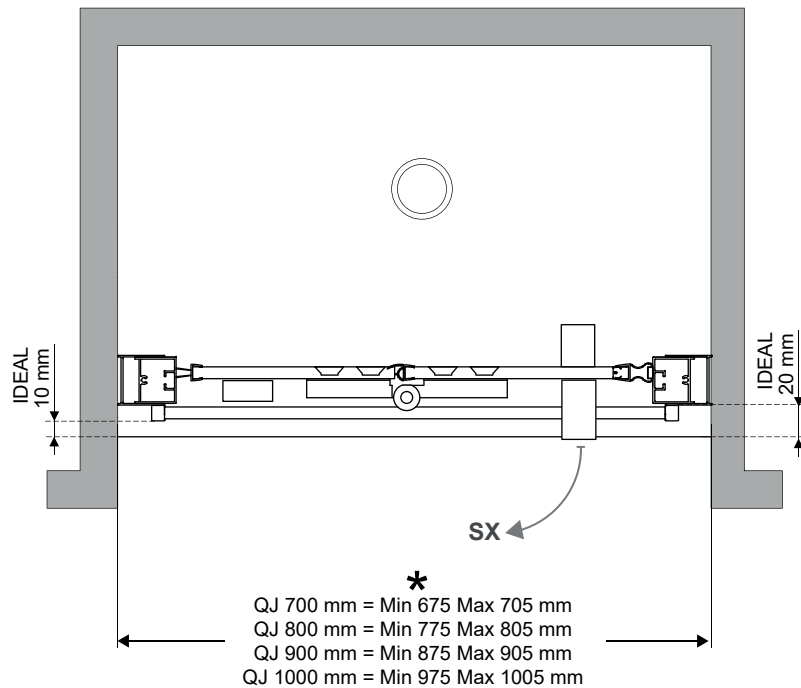
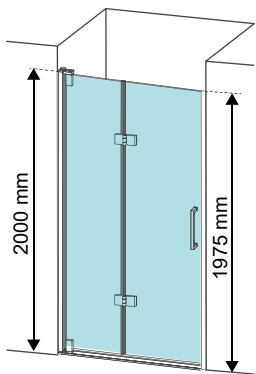

profilo murale _wall profile
Wandprofil _perfil mural _profilé mural

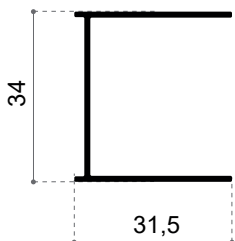

Blackberry QW+QL

Note tecniche - Technical details - Technische details - Notas técnicas - Données techniques

Altezza chiusura - Shower enclosures height - Höhe Duschtrennungen - Altura mamparas de ducha - Hauteur parois de douche

2000 mm

- * La misura di estensibilità è l'equivalente dell'ingombro minimo e massimo della chiusura.
- * The adjustability size refers to the minimal and maximal overall dimensions of the shower enclosure.
- * Das Maß der Erweiterbarkeit ist Äquivalent mit der minimalen und maximalen Duschtrennung Kompensation.
- * Los valores de extensibilidad propuestos se refieren al ancho mínimo y máximo de la mampara.
- * La mesure de l'extensibilité est équivalente à l'encombrement mini et maxi de la paroi.

Per le chiusure MTM (su misura) contattare l'azienda.
 For shower enclosures MTM (made to measure) contact the manufacturer.
 Für MTM (Maß gefertigte) Duschtrennungen bitte Unternehmen Direkt kontaktieren.
 Para las Mampara de ducha MTM (a medida) contactar la empresa.
 Pour les paroi de douche MTM (sur mesure) contactez le fabricant.

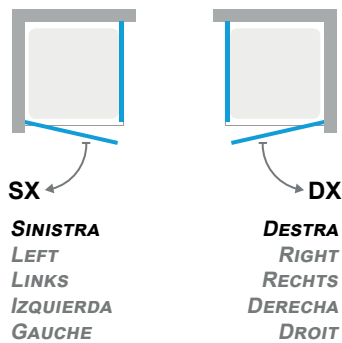

altezza profilo murale _height wall profile
 Höhe Wandprofil_ altura perfil mural
 hauteur profilé mural

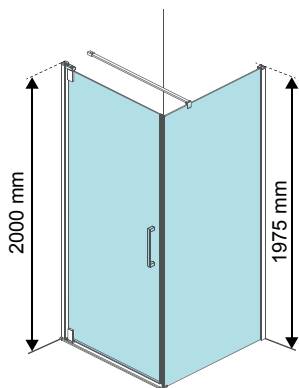

profilo murale _wall profile
 Wandprofil _perfil mural _profilé mural

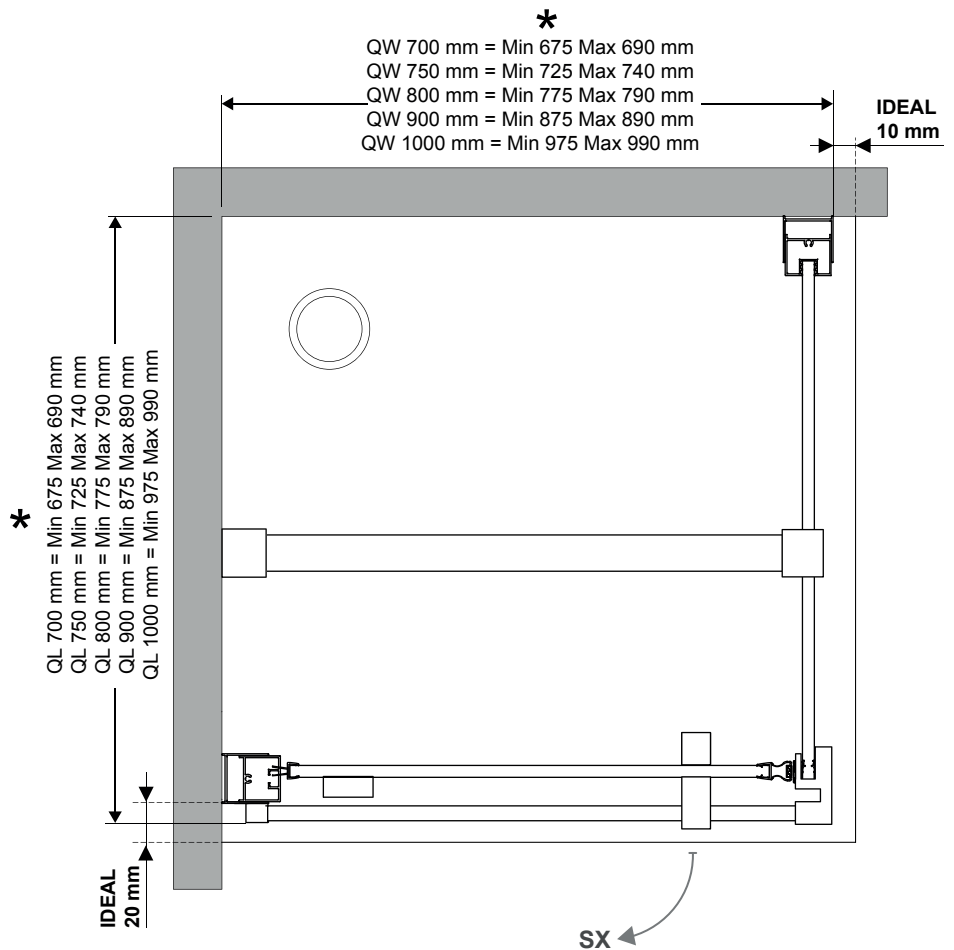
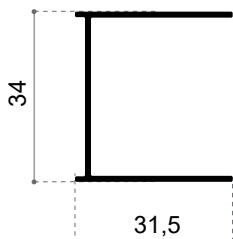

Blackberry QM+QL

Note tecnica - Technical details - Technische details - Notas técnicas - Données techniques

Altezza chiusura - Shower enclosures height - Höhe Duschabtrennungen - Altura mamparas de ducha - Hauteur parois de douche

2000 mm

- * La misura di estensibilità è l'equivalente dell'ingombro minimo e massimo della chiusura.
- * The adjustability size refers to the minimal and maximal overall dimensions of the shower enclosure.
- * Das Maß der Erweiterbarkeit ist Äquivalent mit der minimalen und maximalen Duschabtrennung Kompensation.
- * Los valores de extensibilidad propuestos se refieren al ancho mínimo y máximo de la mampara.
- * La mesure de l'extensibilité est équivalente à l'encombrement mini et maxi de la paroi.

Per le chiusure MTM (su misura) contattare l'azienda.
 For shower enclosures MTM (made to measure) contact the manufacturer.
 Für MTM (Maß gefertigte) Duschabtrennungen bitte Unternehmen Direkt kontaktieren.
 Para las Mampara de ducha MTM (a medida) contactar la empresa.
 Pour les paroi de douche MTM (sur mesure) contactez le fabricant.

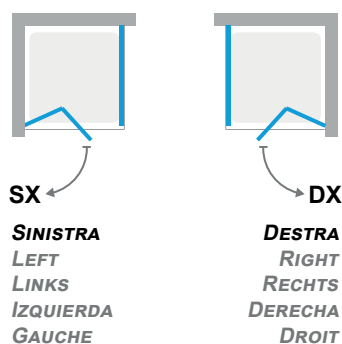

altezza profilo murale _height wall profile
 Höhe Wandprofil _ altura perfil mural
 hauteur profilé mural

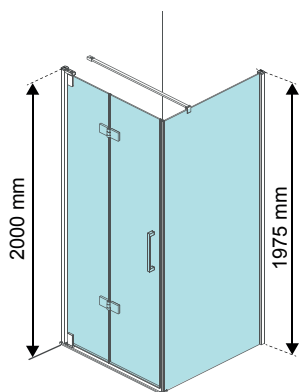

profilo murale _wall profile
 Wandprofil _perfil mural _profilé mural

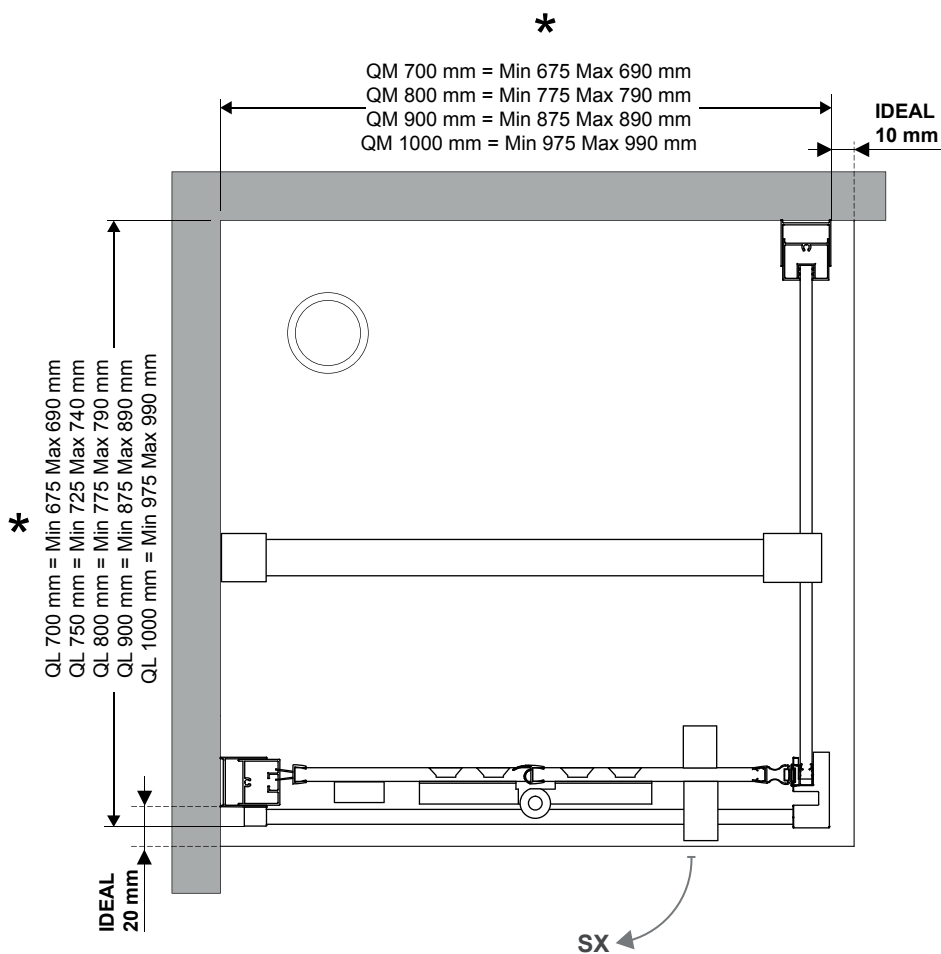
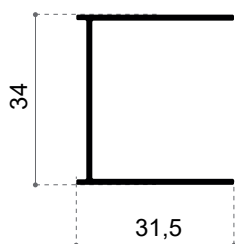

Blackberry QM+QM

Note tecniche - Technical details - Technische details - Notas técnicas - Données techniques

Altezza chiusura - Shower enclosures height - Höhe Duschtrennungen - Altura mamparas de ducha - Hauteur parois de douche

2000 mm

- * La misura di estensibilità è l'equivalente dell'ingombro minimo e massimo della chiusura.
- * The adjustability size refers to the minimal and maximal overall dimensions of the shower enclosure.
- * Das Maß der Erweiterbarkeit ist Äquivalent mit der minimalen und maximalen Duschtrennung Kompensation.
- * Los valores de extensibilidad propuestos se refieren al ancho mínimo y máximo de la mampara.
- * La mesure de l'extensibilité est équivalente à l'encombrement mini et maxi de la paroi.

Per le chiusure MTM (su misura) contattare l'azienda.
 For shower enclosures MTM (made to measure) contact the manufacturer.
 Für MTM (Maß gefertigte) Duschtrennungen bitte Unternehmen Direkt kontaktieren.
 Para las Mampara de ducha MTM (a medida) contactar la empresa.
 Pour les paroi de douche MTM (sur mesure) contactez le fabricant.

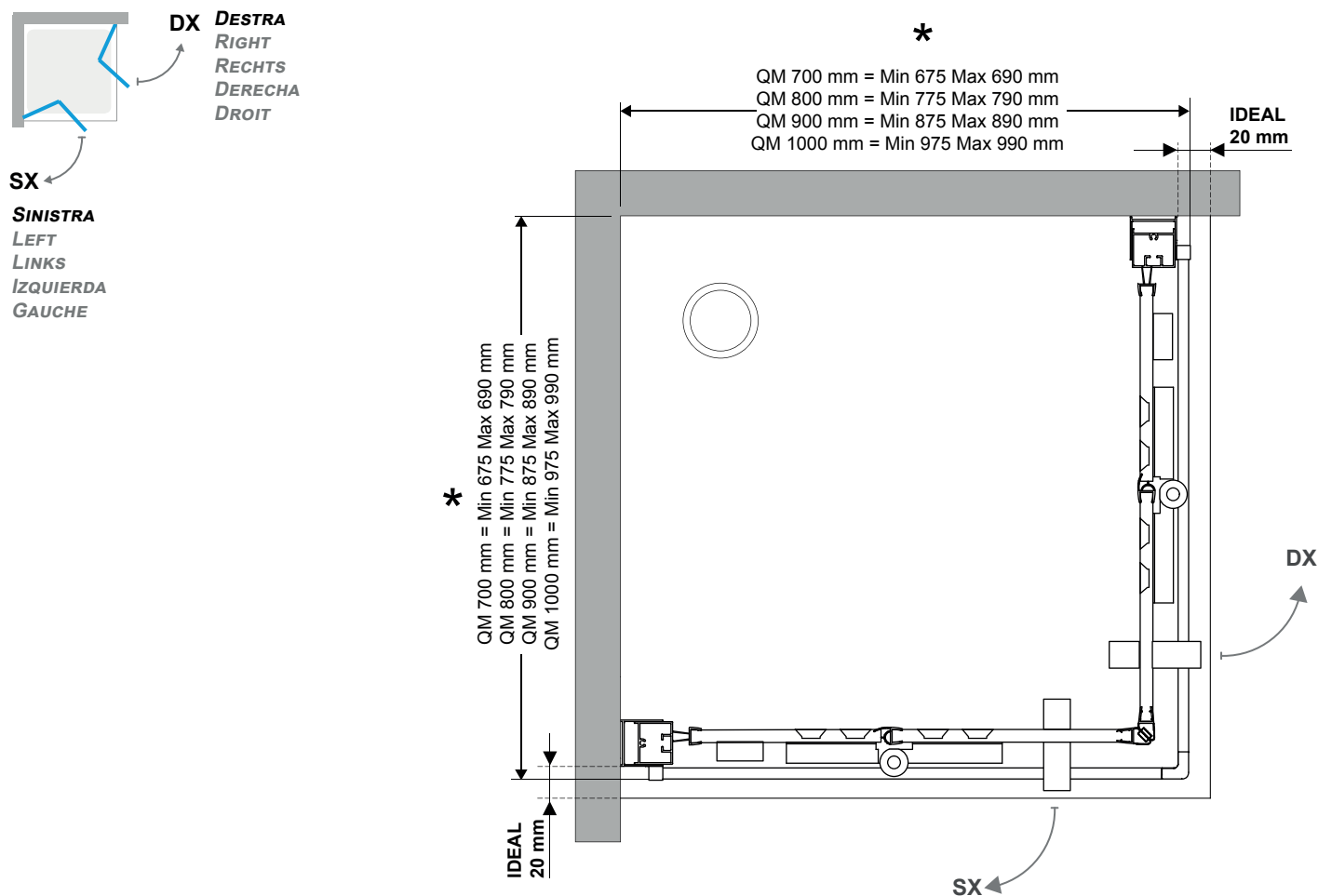

profilo murale _wall profile
 Wandprofil _perfil mural _profilé mural

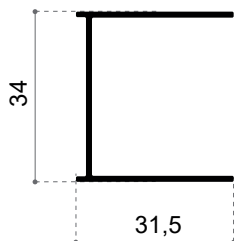

Blackberry QA

Note tecniche - Technical details - Technische details - Notas técnicas - Données techniques

Altezza chiusura - Shower enclosures height - Höhe Duschtrennungen - Altura mamparas de ducha - Hauteur parois de douche

2000 mm

- * La misura di estensibilità è l'equivalente dell'ingombro minimo e massimo della chiusura.
- * The adjustability size refers to the minimal and maximal overall dimensions of the shower enclosure.
- * Das Maß der Erweiterbarkeit ist Äquivalent mit der minimalen und maximalen Duschtrennung Kompensation.
- * Los valores de extensibilidad propuestos se refieren al ancho mínimo y máximo de la mampara.
- * La mesure de l'extensibilité est équivalente à l'encombrement mini et maxi de la paroi.

Per le chiusure MTM (su misura) contattare l'azienda.
 For shower enclosures MTM (made to measure) contact the manufacturer.
 Für MTM (Maß gefertigte) Duschtrennungen bitte Unternehmen Direkt kontaktieren.
 Para las Mampara de ducha MTM (a medida) contactar la empresa.
 Pour les paroi de douche MTM (sur mesure) contactez le fabricant.

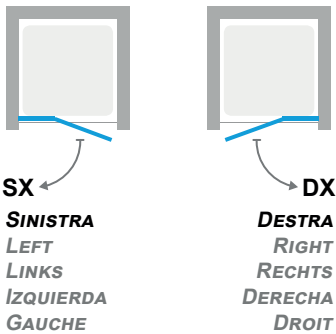

altezza profilo murale _height wall profile
 Höhe Wandprofil_ altura perfil mural
 hauteur profilé mural

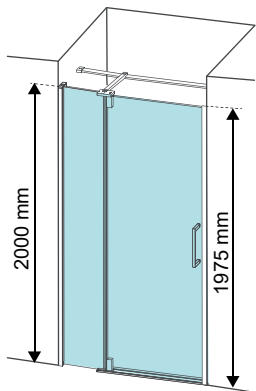

profilo murale _wall profile
 Wandprofil _perfil mural _profilé mural

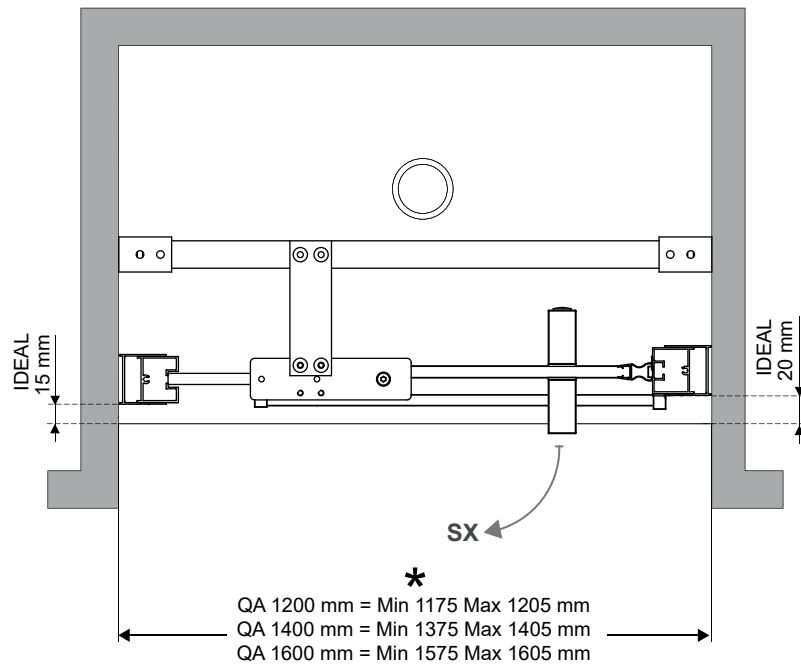
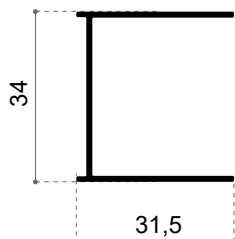

Blackberry QD+QL1

Note tecniche - Technical details - Technische details - Notas técnicas - Données techniques

Altezza chiusura - Shower enclosures height - Höhe Duschtrennungen - Altura mamparas de ducha - Hauteur parois de douche

2000 mm

- * La misura di estensibilità è l'equivalente dell'ingombro minimo e massimo della chiusura.
- * The adjustability size refers to the minimal and maximal overall dimensions of the shower enclosure.
- * Das Maß der Erweiterbarkeit ist Äquivalent mit der minimalen und maximalen Duschtrennung Kompensation.
- * Los valores de extensibilidad propuestos se refieren al ancho mínimo y máximo de la mampara.
- * La mesure de l'extensibilité est équivalente à l'encombrement mini et maxi de la paroi.

*Per le chiusure MTM (su misura) contattare l'azienda.
For shower enclosures MTM (made to measure) contact the manufacturer.
Für MTM (Maß gefertigte) Duschtrennungen bitte Unternehmen Direkt kontaktieren.
Para las Mampara de ducha MTM (a medida) contactar la empresa.
Pour les paroi de douche MTM (sur mesure) contactez le fabricant.*

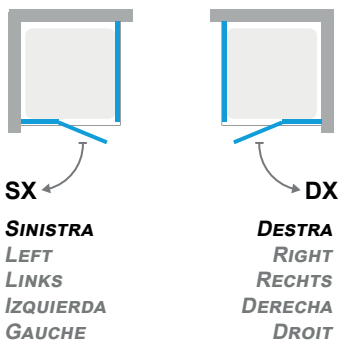

altezza profilo murale _height wall profile
Höhe Wandprofil_ altura perfil mural
hauteur profilé mural

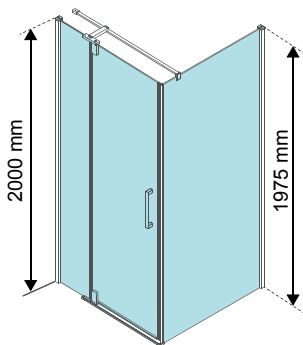

profilo murale _wall profile
Wandprofil _perfil mural _profilé mural

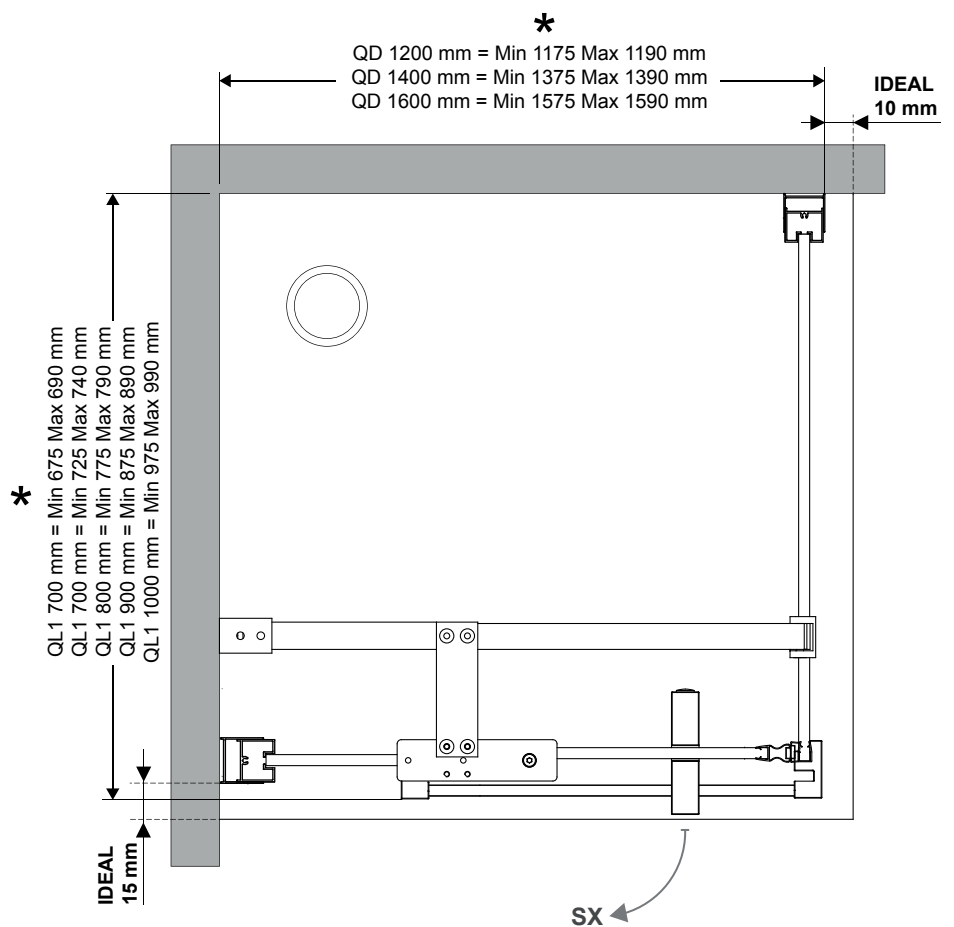
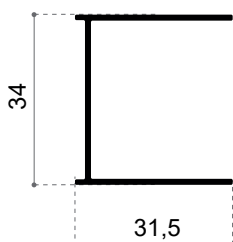

Blackberry QK

walk-in

Note tecniche - Technical details - Technische details - Notas técnicas - Données techniques

Altezza chiusura - Shower enclosures height - Höhe Duschtrennungen - Altura mamparas de ducha - Hauteur parois de douche

2000 mm

- * La misura di estensibilità è l'equivalente dell'ingombro minimo e massimo della chiusura.
- * The adjustability size refers to the minimal and maximal overall dimensions of the shower enclosure.
- * Das Maß der Erweiterbarkeit ist Äquivalent mit der minimalen und maximalen Duschtrennung Kompensation.
- * Los valores de extensibilidad propuestos se refieren al ancho mínimo y máximo de la mampara.
- * La mesure de l'extensibilité est équivalente à l'encombrement mini et maxi de la paroi.

Per le chiusure MTM (su misura) contattare l'azienda.
 For shower enclosures MTM (made to measure) contact the manufacturer.
 Für MTM (Maß gefertigte) Duschtrennungen bitte Unternehmen Direkt kontaktieren.
 Para las Mampara de ducha MTM (a medida) contactar la empresa.
 Pour les paroi de douche MTM (sur mesure) contactez le fabricant.

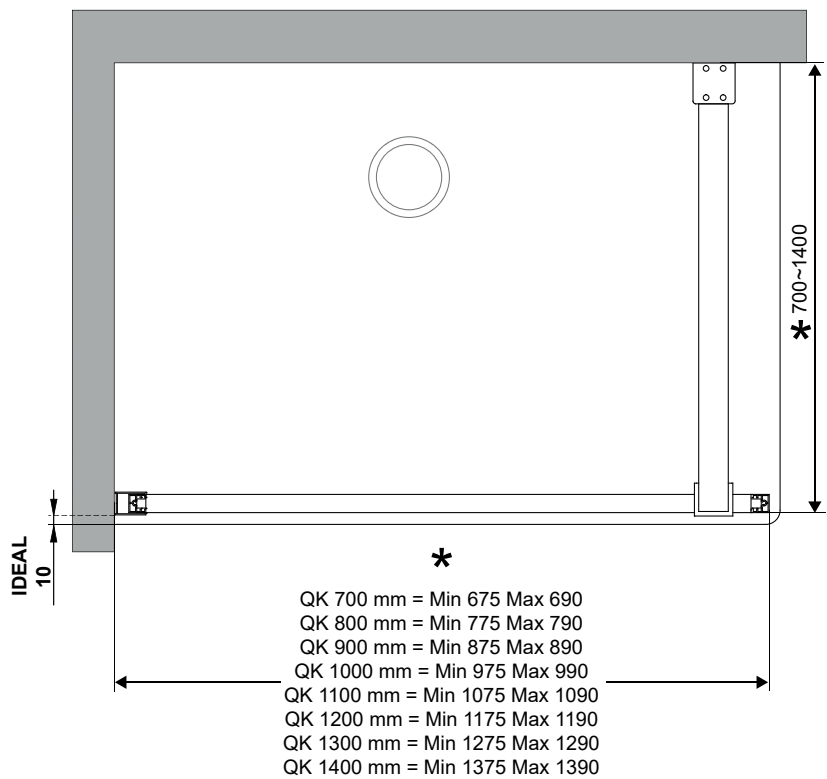
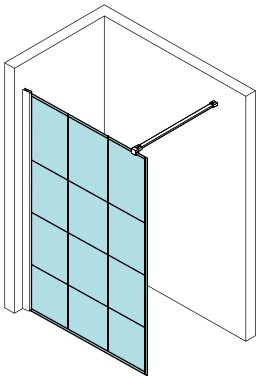
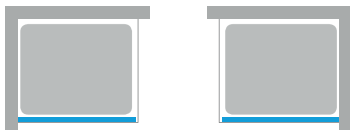

profilo murale _wall profile
 Wandprofil _perfil mural _profilé mural

